

# j5005 Mineralguss-Waschtische in Weiß Alpin Glanz



**MWAZU6**  
Sichtbare Höhe: 1,5 cm,  
Beckenmaß: B 56,0 cm x H 12,0 cm x T 30,0 cm



**MWAZU8**  
Sichtbare Höhe: 1,5 cm,  
Beckenmaß: B 68,0 cm x H 12,0 cm x T 30,0 cm



**MWAZU10**  
Sichtbare Höhe: 1,5 cm,  
Beckenmaß: B 68,0 cm x H 12,0 cm x T 30,0 cm



**MWAZU12**  
Sichtbare Höhe: 1,5 cm,  
Beckenmaß: B 68,0 cm x H 12,0 cm x T 30,0 cm

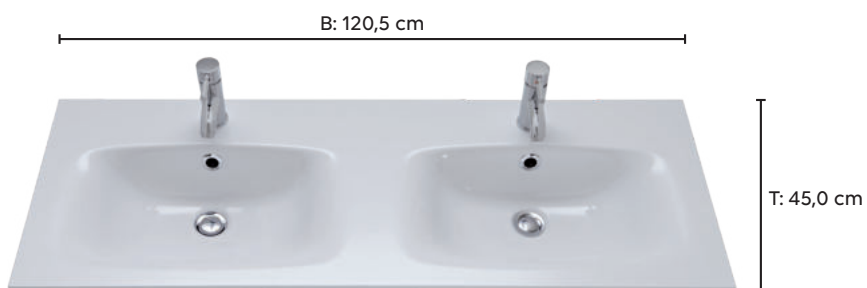

**MWAZU12D**  
Sichtbare Höhe: 1,5 cm,  
Beckenmaß: 2x B 56,0 cm x H 12,0 cm x T 30,0 cm

# j5005 Glas-Waschtische in Weiß



**GWAZU6**  
Sichtbare Höhe: 1,2 cm,  
Beckenmaß: B 56,0 cm x H 12,0 cm x T 30,0 cm



**GWAZU8**  
Sichtbare Höhe: 1,2 cm,  
Beckenmaß: B 68,0 cm x H 12,0 cm x T 30,0 cm



**GWAZU10**  
Sichtbare Höhe: 1,2 cm,  
Beckenmaß: B 68,0 cm x H 12,0 cm x T 30,0 cm



**GWAZU12**  
Sichtbare Höhe: 1,2 cm,  
Beckenmaß: B 68,0 cm x H 12,0 cm x T 30,0 cm



**GWAZU12D**  
Sichtbare Höhe: 1,2 cm,  
Beckenmaß: 2x B 56,0 cm x H 12,0 cm x T 30,0 cm

# j5005 Griffe



**240**  
Metall verchromt glänzend  
Bohrabstand: 16,0 cm



**241**  
Metall verchromt glänzend  
Bohrabstand: 32,0 cm



**242**  
Metall verchromt glänzend  
Bohrabstand: 16,0 cm



**243**  
Metall verchromt glänzend  
Bohrabstand: 32,0 cm



**244**  
Metall verchromt glänzend  
Bohrabstand: 16,0 cm



**245**  
Metall verchromt glänzend  
Bohrabstand: 32,0 cm

# j5005 Beleuchtung

## Aufbauleuchte LED

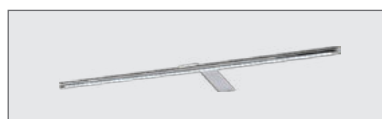

## Artikel

AN60



AL50

AL90

## LED Lichtfarbe Kalt



6000 Kelvin

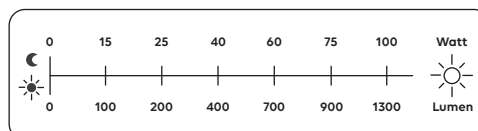
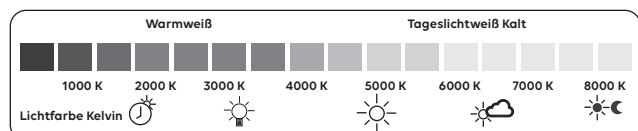

# j5005 Frontfarben

**Preisgruppe 1:** Korpus und Front in Melamin  
**Preisgruppe 2:** Korpus in Melamin, Front in Folie  
**Preisgruppe 3:** Korpus und Front in Folie

## Melamin mit Dickkante



**286 / WJE\_**  
Weiß Seidenglanz

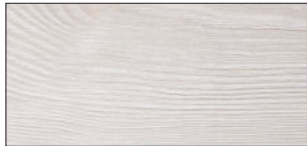

**494 / WJP\_**  
Ulme Hell Nachbildung



**473 / WJM\_**  
Eiche Struktur Nachbildung

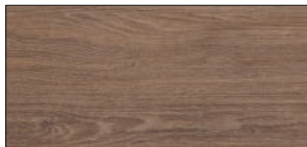

**481 / WJT\_**  
Teak Natur Nachbildung



**490 / WJC\_**  
Kastanie Graphit Nachbildung



**488 / WJJ\_**  
Robinie Dunkel Nachbildung

## Folie MDF



**961 / WJG\_**  
Weiß Glanz



**496 / WJR\_**  
Ulme Hell Nachbildung



**273 / WJL\_**  
Eiche Struktur Nachbildung

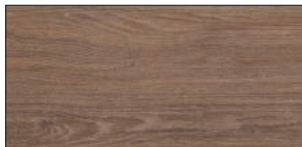

**451 / WJU\_**  
Teak Natur Nachbildung



**449 / WJA\_**  
Kastanie Graphit Nachbildung



**458 / WJO\_**  
Robinie Dunkel Nachbildung

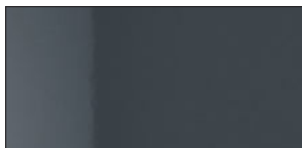

**438 / WJF\_**  
Anthrazit Glanz

# j5005 Korpusfarben

## Melamin mit Dickkante

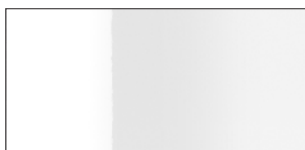

**286 / WJ86\_E**  
Weiß Seidenglanz

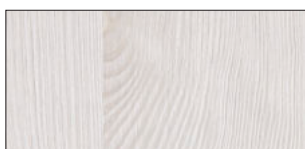

**494 / WJ25\_P**  
Ulme Hell Nachbildung



**473 / WJ55\_M**  
Eiche Struktur Nachbildung

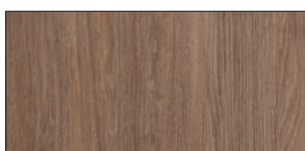

**481 / WJ51\_T**  
Teak Natur Nachbildung

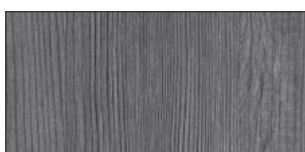

**490 / WJ45\_C**  
Kastanie Graphit Nachbildung



**488 / WJ58\_J**  
Robinie Dunkel Nachbildung









## Folie MDF

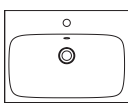

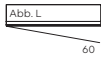
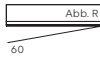
**042 / WJ50\_G**  
Weiß Glanz

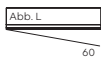
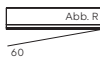

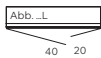
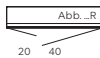
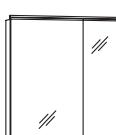
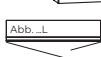

**438 / WJ30\_F**  
Anthrazit Glanz

j5005 60 cm		Maße in cm			Artikel-Nr.	Tür	PG neutral	Korpus: Melamin Front: Melamin	Korpus: Melamin Front: Folie	Korpus: Folie Front: Folie	
		B	H	T		L/R					
Beschreibung		B	H	T	Artikel-Nr.	L/R	N	PG1	PG2	PG3	PG4
	<b>Mineralguss-Waschtisch</b> inkl. Überlauf und Befestigungsmaterial	60,5	1,5	45,0	<b>MWAZU6</b>						
	<b>Waschtisch-Unterschrank</b> bestehend aus: 2 gedämpfte Vollauszüge	60,0	47,8	44,5	<b>WMJAA6</b>						
  	<b>Spiegelschrank bestehend aus:</b> 1 gedämpfte Spiegeltür, beidseitig verspiegelt auf Trägerplatte mit umlaufender Spiegelkante 2 Glaseinlegeböden 1 LED-Aufbauleuchte <b>AN60</b> , 60 cm/3,7 W/12 V, Lichtfarbe kalt 6000 Kelvin, EEK A-A++ 1 Powerbox mit Kippschalter/Steckdose	60,0	68,2	13,6	<b>SANC6</b>	<b>L/R</b>					
  	<b>Spiegelschrank bestehend aus:</b> 1 gedämpfte Spiegeltür, beidseitig verspiegelt auf Trägerplatte mit umlaufender Spiegelkante 2 Glaseinlegeböden 1 LED-Aufbauleuchte <b>AL50</b> , 50 cm/4,3 W/12 V, Lichtfarbe kalt 6000 Kelvin, EEK A-A++ 1 Powerbox mit Kippschalter/Steckdose	60,0	68,2	13,6	<b>SALC6</b>	<b>L/R</b>					
  	<b>Spiegelschrank bestehend aus:</b> 2 gedämpfte Spiegeltüren, beidseitig verspiegelt auf Trägerplatte mit umlaufender Spiegelkante 2 Glaseinlegeböden 1 LED-Aufbauleuchte <b>AN60</b> , 60 cm/3,7 W/12 V, Lichtfarbe kalt 6000 Kelvin, EEK A-A++ 1 Powerbox mit Kippschalter/Steckdose	60,0	68,2	13,6	<b>SANC6L</b> <b>SANC6R</b>	<b>L</b> <b>R</b>					
  	<b>Spiegelschrank bestehend aus:</b> 2 gedämpfte Spiegeltüren, beidseitig verspiegelt auf Trägerplatte mit umlaufender Spiegelkante 2 Glaseinlegeböden 1 LED-Aufbauleuchte <b>AL50</b> , 50 cm/4,3 W/12 V, Lichtfarbe kalt 6000 Kelvin, EEK A-A++ 1 Powerbox mit Kippschalter/Steckdose	60,0	68,2	13,6	<b>SALC6L</b> <b>SALC6R</b>	<b>L</b> <b>R</b>					

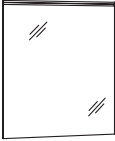
► Weitere Spiegelschränke und -paneele finden Sie in der Rubrik SPIEGEL.

j5005 60 cm		Maße in cm			Artikel-Nr.	Tür	PG neutral	Korpus: Melamin Front: Melamin	Korpus: Melamin Front: Folie	Korpus: Folie Front: Folie	
		B	H	T		L/R	N	PG1	PG2	PG3	PG4
	<b>Spiegelpaneel bestehend aus:</b> 1 LED-Aufbauleuchte <b>AL50</b> , 50 cm/4,3 W/12 V, Lichtfarbe kalt 6000 Kelvin, EEK A-A++, Kippschalter mittig unten	60,0	68,0	3,0	<b>SPALC6</b>						
	<b>Spiegelpaneel bestehend aus:</b> 1 LED-Aufbauleuchte <b>AN60</b> , 60 cm/3,7 W/12 V, Lichtfarbe kalt 6000 Kelvin, EEK A-A++, Kippschalter mittig unten	60,0	68,0	3,0	<b>SPANC6</b>						

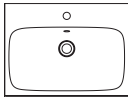
► Weitere Spiegelschränke und -paneele finden Sie in der Rubrik SPIEGEL.

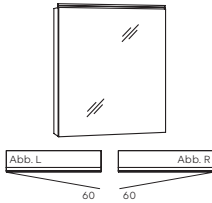
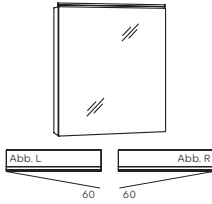
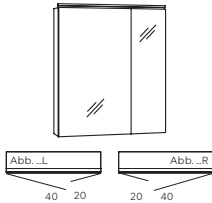
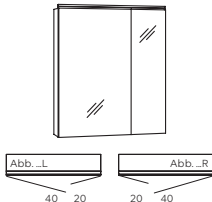

<h1>j5005</h1> <h2>60 cm</h2>		Maße in cm			Artikel-Nr.	Tür	PG neutral	Korpus: Melamin Front: Melamin	Korpus: Melamin Front: Folie	Korpus: Folie Front: Folie	
		B	H	T		L/R					
	<b>Glas-Waschtisch</b> inkl. Überlauf und Befestigungsmaterial	60,5	1,2	45,0	<b>GWAZU6</b>						
	<b>Waschtisch-Unterschrank</b> bestehend aus: 2 gedämpfte Vollauszüge	60,0	47,8	44,5	<b>WMJAA6</b>						
	<b>Spiegelschrank bestehend aus:</b> 1 gedämpfte Spiegeltür, beidseitig verspiegelt auf Trägerplatte mit umlaufender Spiegelkante 2 Glaseinlegeböden 1 LED-Aufbauleuchte <b>AN60</b> , 60 cm/3,7 W/12 V, Lichtfarbe kalt 6000 Kelvin, EEK A-A++ 1 Powerbox mit Kippschalter/Steckdose	60,0	68,2	13,6	<b>SANC6</b>	L/R					
	<b>Spiegelschrank bestehend aus:</b> 1 gedämpfte Spiegeltür, beidseitig verspiegelt auf Trägerplatte mit umlaufender Spiegelkante 2 Glaseinlegeböden 1 LED-Aufbauleuchte <b>AL50</b> , 50 cm/4,3 W/12 V, Lichtfarbe kalt 6000 Kelvin, EEK A-A++ 1 Powerbox mit Kippschalter/Steckdose	60,0	68,2	13,6	<b>SALC6</b>	L/R					
	<b>Spiegelschrank bestehend aus:</b> 2 gedämpfte Spiegeltüren, beidseitig verspiegelt auf Trägerplatte mit umlaufender Spiegelkante 2 Glaseinlegeböden 1 LED-Aufbauleuchte <b>AN60</b> , 60 cm/3,7 W/12 V, Lichtfarbe kalt 6000 Kelvin, EEK A-A++ 1 Powerbox mit Kippschalter/Steckdose	60,0	68,2	13,6	<b>SANC6L</b> <b>SANC6R</b>	L R					
	<b>Spiegelschrank bestehend aus:</b> 2 gedämpfte Spiegeltüren, beidseitig verspiegelt auf Trägerplatte mit umlaufender Spiegelkante 2 Glaseinlegeböden 1 LED-Aufbauleuchte <b>AL50</b> , 50 cm/4,3 W/12 V, Lichtfarbe kalt 6000 Kelvin, EEK A-A++ 1 Powerbox mit Kippschalter/Steckdose	60,0	68,2	13,6	<b>SALC6L</b> <b>SALC6R</b>	L R					

► Weitere Spiegelschränke und -paneele finden Sie in der Rubrik SPIEGEL.

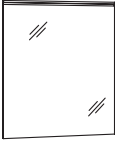



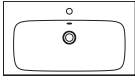

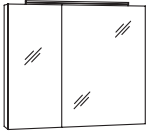
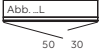
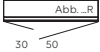
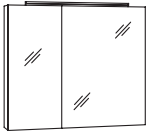
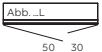
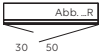
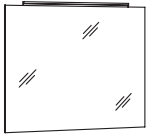
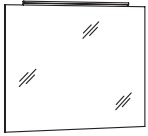
j5005 60 cm		Maße in cm			Artikel-Nr.	Tür	PG neutral	Korpus: Melamin Front: Melamin	Korpus: Melamin Front: Folie	Korpus: Folie Front: Folie	
		B	H	T		L/R	N	PG1	PG2	PG3	PG4
	<b>Spiegelpaneel bestehend aus:</b> 1 LED-Aufbauleuchte <b>AL50</b> , 50 cm/4,3 W/12 V, Lichtfarbe kalt 6000 Kelvin, EEK A-A++, Kippschalter mittig unten	60,0	68,0	3,0	<b>SPALC6</b>						
	<b>Spiegelpaneel bestehend aus:</b> 1 LED-Aufbauleuchte <b>AN60</b> , 60 cm/3,7 W/12 V, Lichtfarbe kalt 6000 Kelvin, EEK A-A++, Kippschalter mittig unten	60,0	68,0	3,0	<b>SPANC6</b>						

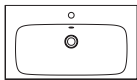

► Weitere Spiegelschränke und -paneele finden Sie in der Rubrik SPIEGEL.

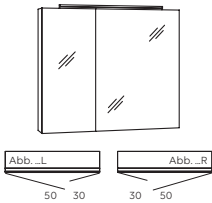
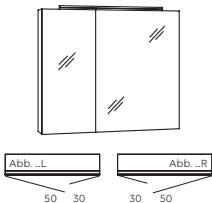
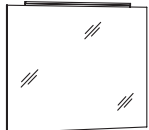
j5005 80 cm		Maße in cm			Artikel-Nr.	Tür	PG neutral	Korpus: Melamin Front: Melamin	Korpus: Melamin Front: Folie	Korpus: Folie Front: Folie	PG4
		B	H	T							
	<b>Mineralguss-Waschtisch</b> inkl. Überlauf und Befestigungsmaterial	80,5	1,5	45,0	<b>MWAZU8</b>						
	<b>Waschtisch-Unterschrank</b> bestehend aus: 2 gedämpfte Vollauszüge	80,0	47,8	44,5	<b>WMJAA8</b>						
  50 30  30 50	<b>Spiegelschrank bestehend aus:</b> 2 gedämpfte Spiegeltüren, beidseitig verspiegelt auf Trägerplatte mit umlaufender Spiegelkante 2 Glaseinlegeböden 1 LED-Aufbauleuchte <b>AN60</b> , 60 cm/3,7 W/12 V, Lichtfarbe kalt 6000 Kelvin, EEK A-A++ 1 Powerbox mit Kippschalter/Steckdose	80,0	68,2	13,6	<b>SANC8L</b> <b>SANC8R</b>	L R					
  50 30  30 50	<b>Spiegelschrank bestehend aus:</b> 2 gedämpfte Spiegeltüren, beidseitig verspiegelt auf Trägerplatte mit umlaufender Spiegelkante 2 Glaseinlegeböden 1 LED-Aufbauleuchte <b>AL50</b> , 50 cm/4,3 W/12 V, Lichtfarbe kalt 6000 Kelvin, EEK A-A++ 1 Powerbox mit Kippschalter/Steckdose	80,0	68,2	13,6	<b>SALC8L</b> <b>SALC8R</b>	L R					
	<b>Spiegelpaneel bestehend aus:</b> 1 LED-Aufbauleuchte <b>AL50</b> , 50 cm/4,3 W/12 V, Lichtfarbe kalt 6000 Kelvin, EEK A-A++, Kippschalter mittig unten	80,0	68,0	3,0	<b>SPALC8</b>						
	<b>Spiegelpaneel bestehend aus:</b> 1 LED-Aufbauleuchte <b>AN60</b> , 60 cm/3,7 W/12 V, Lichtfarbe kalt 6000 Kelvin, EEK A-A++, Kippschalter mittig unten	80,0	68,0	3,0	<b>SPANC8</b>						

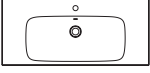
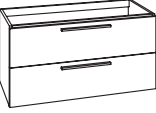
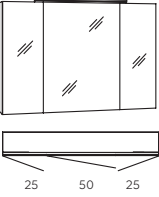
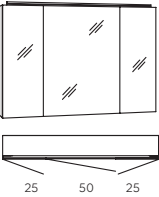

► Weitere Spiegelschränke und -paneele finden Sie in der Rubrik SPIEGEL.

Beschreibung	Maße in cm			Artikel-Nr.	Tür	PG neutral	Korpus: Melamin Front: Melamin	Korpus: Melamin Front: Folie	Korpus: Folie Front: Folie	
	B	H	T		L/R	N	PG1	PG2	PG3	PG4
 <p><b>Glas-Waschtisch</b> inkl. Überlauf und Befestigungsmaterial</p>	80,5	1,2	45,0	<b>GWAZU8</b>						
 <p><b>Waschtisch-Unterschrank</b> bestehend aus: 2 gedämpfte Vollauszüge</p>	80,0	47,8	44,5	<b>WMJAA8</b>						
 <p><b>Spiegelschrank bestehend aus:</b> 2 gedämpfte Spiegeltüren, beidseitig verspiegelt auf Trägerplatte mit umlaufender Spiegelkante 2 Glaseinlegeböden 1 LED-Aufbauleuchte <b>AN60</b>, 60 cm/3,7 W/12 V, Lichtfarbe kalt 6000 Kelvin, EEK A-A++ 1 Powerbox mit Kippschalter/Steckdose</p>	80,0	68,2	13,6	<b>SANC8L</b> <b>SANC8R</b>	L R					
 <p><b>Spiegelschrank bestehend aus:</b> 2 gedämpfte Spiegeltüren, beidseitig verspiegelt auf Trägerplatte mit umlaufender Spiegelkante 2 Glaseinlegeböden 1 LED-Aufbauleuchte <b>AL50</b>, 50 cm/4,3 W/12 V, Lichtfarbe kalt 6000 Kelvin, EEK A-A++ 1 Powerbox mit Kippschalter/Steckdose</p>	80,0	68,2	13,6	<b>SALC8L</b> <b>SALC8R</b>	L R					
 <p><b>Spiegelpaneel bestehend aus:</b> 1 LED-Aufbauleuchte <b>AL50</b>, 50 cm/4,3 W/12 V, Lichtfarbe kalt 6000 Kelvin, EEK A-A++, Kippschalter mittig unten</p>	80,0	68,0	3,0	<b>SPALC8</b>						
 <p><b>Spiegelpaneel bestehend aus:</b> 1 LED-Aufbauleuchte <b>AN60</b>, 60 cm/3,7 W/12 V, Lichtfarbe kalt 6000 Kelvin, EEK A-A++, Kippschalter mittig unten</p>	80,0	68,0	3,0	<b>SPANC8</b>						

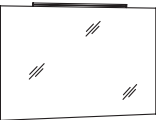

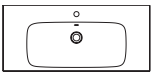
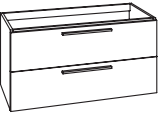
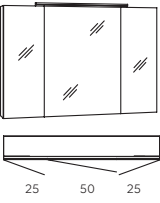
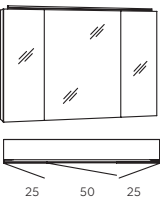

► Weitere Spiegelschränke und -paneele finden Sie in der Rubrik SPIEGEL.

j5005 100 cm		Maße in cm			Artikel-Nr.	Tür	PG neutral	Korpus: Melamin Front: Melamin	Korpus: Melamin Front: Folie	Korpus: Folie Front: Folie	
		B	H	T		L/R	N	PG1	PG2	PG3	PG4
	<b>Mineralguss-Waschtisch</b> inkl. Überlauf und Befestigungsmaterial	100,5	1,5	45,0	<b>MWAZU10</b>						
	<b>Waschtisch-Unterschrank</b> bestehend aus: 2 gedämpfte Vollauszüge	100,0	47,8	44,5	<b>WMJAA10</b>						
	<b>Spiegelschrank bestehend aus:</b> 3 gedämpfte Spiegeltüren, beidseitig verspiegelt auf Trägerplatte mit umlaufender Spiegelkante 4 Glaseinlegeböden 1 Mittelwand 1 LED-Aufbauleuchte <b>AN60</b> , 60 cm/3,7 W/12 V, Lichtfarbe kalt 6000 Kelvin, EEK A-A++ 1 Powerbox mit Kippschalter/Steckdose	100,0	68,2	13,6	<b>SANC10</b>						
	<b>Spiegelschrank bestehend aus:</b> 3 gedämpfte Spiegeltüren, beidseitig verspiegelt auf Trägerplatte mit umlaufender Spiegelkante 4 Glaseinlegeböden 1 Mittelwand 1 LED-Aufbauleuchte <b>AL90</b> , 90 cm/8,0 W/12 V, Lichtfarbe kalt 6000 Kelvin, EEK A-A++ 1 Powerbox mit Kippschalter/Steckdose	100,0	68,2	13,6	<b>SALC10</b>						
	<b>Spiegelpaneel bestehend aus:</b> 1 LED-Aufbauleuchte <b>AL90</b> , 90 cm/8,0 W/12 V, Lichtfarbe kalt 6000 Kelvin, EEK A-A++, Kippschalter mittig unten	100,0	68,0	3,0	<b>SPALC10</b>						
	<b>Spiegelpaneel bestehend aus:</b> 1 LED-Aufbauleuchte <b>AN60</b> , 60 cm/3,7 W/12 V, Lichtfarbe kalt 6000 Kelvin, EEK A-A++, Kippschalter mittig unten	100,0	68,0	3,0	<b>SPANC10</b>						



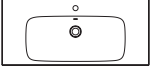

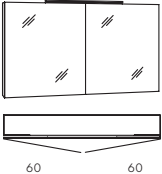
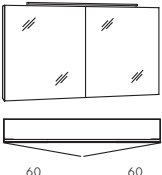
► Weitere Spiegelschränke und -paneele finden Sie in der Rubrik SPIEGEL.

<h1>j5005</h1> <h2>100 cm</h2>		Maße in cm			Artikel-Nr.	Tür	PG neutral	Korpus: Melamin Front: Melamin	Korpus: Melamin Front: Folie	Korpus: Folie Front: Folie	PG4
		B	H	T							
	<b>Glas-Waschtisch</b> inkl. Überlauf und Befestigungsmaterial	100,5	1,2	45,0	<b>GWAZU10</b>						
	<b>Waschtisch-Unterschrank</b> bestehend aus: 2 gedämpfte Vollauszüge	100,0	47,8	44,5	<b>WMJAA10</b>						
	<b>Spiegelschrank bestehend aus:</b> 3 gedämpfte Spiegeltüren, beidseitig verspiegelt auf Trägerplatte mit umlaufender Spiegelkante 4 Glaseinlegeböden 1 Mittelwand 1 LED-Aufbauleuchte <b>AN60</b> , 60 cm/3,7 W/12 V, Lichtfarbe kalt 6000 Kelvin, EEK A-A++ 1 Powerbox mit Kippschalter/Steckdose	100,0	68,2	13,6	<b>SANC10</b>						
	<b>Spiegelschrank bestehend aus:</b> 3 gedämpfte Spiegeltüren, beidseitig verspiegelt auf Trägerplatte mit umlaufender Spiegelkante 4 Glaseinlegeböden 1 Mittelwand 1 LED-Aufbauleuchte <b>AL90</b> , 90 cm/8,0 W/12 V, Lichtfarbe kalt 6000 Kelvin, EEK A-A++ 1 Powerbox mit Kippschalter/Steckdose	100,0	68,2	13,6	<b>SALC10</b>						
	<b>Spiegelpaneel bestehend aus:</b> 1 LED-Aufbauleuchte <b>AL90</b> , 90 cm/8,0 W/12 V, Lichtfarbe kalt 6000 Kelvin, EEK A-A++, Kippschalter mittig unten	100,0	68,0	3,0	<b>SPALC10</b>						
	<b>Spiegelpaneel bestehend aus:</b> 1 LED-Aufbauleuchte <b>AN60</b> , 60 cm/3,7 W/12 V, Lichtfarbe kalt 6000 Kelvin, EEK A-A++, Kippschalter mittig unten	100,0	68,0	3,0	<b>SPANC10</b>						



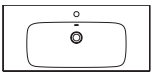

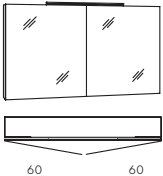
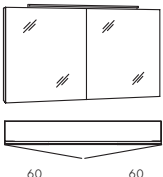
► Weitere Spiegelschränke und -paneele finden Sie in der Rubrik SPIEGEL.

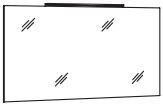
j5005 120 cm		Maße in cm			Artikel-Nr.	Tür	PG neutral	Korpus: Melamin Front: Melamin	Korpus: Melamin Front: Folie	Korpus: Folie Front: Folie	
		B	H	T							
	<b>Mineralguss-Waschtisch</b> inkl. Überlauf und Befestigungsmaterial	120,5	1,5	45,0	<b>MWAZU12</b>						
	<b>Waschtisch-Unterschrank</b> bestehend aus: 2 gedämpfte Vollauszüge	120,0	47,8	44,5	<b>WMJAA12</b>						
	<b>Spiegelschrank bestehend aus:</b> 2 gedämpfte Spiegeltüren, beidseitig verspiegelt auf Trägerplatte mit umlaufender Spiegelkante 4 Glaseinlegeböden 1 Mittelwand 1 LED-Aufbauleuchte <b>AN60</b> , 60 cm/3,7 W/12 V, Lichtfarbe kalt 6000 Kelvin, EEK A-A++ 1 Powerbox mit Kippschalter/Steckdose	120,0	68,2	13,6	<b>SANC12</b>						
	<b>Spiegelschrank bestehend aus:</b> 2 gedämpfte Spiegeltüren, beidseitig verspiegelt auf Trägerplatte mit umlaufender Spiegelkante 4 Glaseinlegeböden 1 Mittelwand 1 LED-Aufbauleuchte <b>AL90</b> , 90 cm/8,0 W/12 V, Lichtfarbe kalt 6000 Kelvin, EEK A-A++ 1 Powerbox mit Kippschalter/Steckdose	120,0	68,2	13,6	<b>SALC12</b>						
	<b>Spiegelpaneel bestehend aus:</b> 1 LED-Aufbauleuchte <b>AL90</b> , 90 cm/8,0 W/12 V, Lichtfarbe kalt 6000 Kelvin, EEK A-A++ Kippschalter mittig unten	120,0	68,0	3,0	<b>SPALC12</b>						
	<b>Spiegelpaneel bestehend aus:</b> 1 LED-Aufbauleuchte <b>AN60</b> , 60 cm/3,7 W/12 V, Lichtfarbe kalt 6000 Kelvin, EEK A-A++, Kippschalter mittig unten	120,0	68,0	3,0	<b>SPANC12</b>						

► Weitere Spiegelschränke und -paneele finden Sie in der Rubrik SPIEGEL.



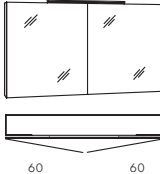
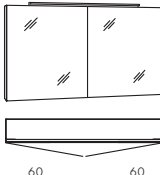

<h1>j5005</h1> <h2>120 cm</h2>		Maße in cm			Artikel-Nr.	Tür	PG neutral	Korpus: Melamin Front: Melamin	Korpus: Melamin Front: Folie	Korpus: Folie Front: Folie	PG4
		B	H	T							
	<b>Glas-Waschtisch</b> inkl. Überlauf und Befestigungsmaterial	120,5	1,2	45,0	<b>GWAZU12</b>						
	<b>Waschtisch-Unterschrank</b> bestehend aus: 2 gedämpfte Vollauszüge	120,0	47,8	44,5	<b>WMJAA12</b>						
	<b>Spiegelschrank bestehend aus:</b> 2 gedämpfte Spiegeltüren, beidseitig verspiegelt auf Trägerplatte mit umlaufender Spiegelkante 4 Glaseinlegeböden 1 Mittelwand 1 LED-Aufbauleuchte <b>AN60</b> , 60 cm/3,7 W/12 V, Lichtfarbe kalt 6000 Kelvin, EEK A-A++ 1 Powerbox mit Kippschalter/Steckdose	120,0	68,2	13,6	<b>SANC12</b>						
	<b>Spiegelschrank bestehend aus:</b> 2 gedämpfte Spiegeltüren, beidseitig verspiegelt auf Trägerplatte mit umlaufender Spiegelkante 4 Glaseinlegeböden 1 Mittelwand 1 LED-Aufbauleuchte <b>AL90</b> , 90 cm/8,0 W/12 V, Lichtfarbe kalt 6000 Kelvin, EEK A-A++ 1 Powerbox mit Kippschalter/Steckdose	120,0	68,2	13,6	<b>SALC12</b>						
	<b>Spiegelpaneel bestehend aus:</b> 1 LED-Aufbauleuchte <b>AL90</b> , 90 cm/8,0 W/12 V, Lichtfarbe kalt 6000 Kelvin, EEK A-A++ Kippschalter mittig unten	120,0	68,0	3,0	<b>SPALC12</b>						
	<b>Spiegelpaneel bestehend aus:</b> 1 LED-Aufbauleuchte <b>AN60</b> , 60 cm/3,7 W/12 V, Lichtfarbe kalt 6000 Kelvin, EEK A-A++, Kippschalter mittig unten	120,0	68,0	3,0	<b>SPANC12</b>						

► Weitere Spiegelschränke und -paneele finden Sie in der Rubrik SPIEGEL.





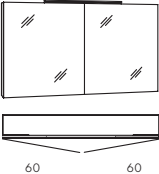
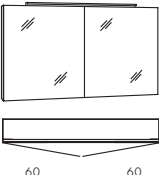



j5005 120 cm		Maße in cm			Artikel-Nr.	Tür	PG neutral	Korpus: Melamin Front: Melamin	Korpus: Melamin Front: Folie	Korpus: Folie Front: Folie	
		B	H	T							
	<b>Mineralguss-Doppelwaschtisch</b> inkl. Überlauf und Befestigungsmaterial	120,5	1,5	45,0	<b>MWAZU12D</b>						
	<b>Waschtisch-Unterschrank</b> bestehend aus: 2 gedämpfte Vollauszüge	120,0	47,8	44,5	<b>WMJAA12D</b>						
	<b>Spiegelschrank bestehend aus:</b> 2 gedämpfte Spiegeltüren, beidseitig verspiegelt auf Trägerplatte mit umlaufender Spiegelkante 4 Glaseinlegeböden 1 Mittelwand 1 LED-Aufbauleuchte <b>AN60</b> , 60 cm/3,7 W/12 V, Lichtfarbe kalt 6000 Kelvin, EEK A-A++ 1 Powerbox mit Kippschalter/Steckdose	120,0	68,2	13,6	<b>SANC12</b>						
	<b>Spiegelschrank bestehend aus:</b> 2 gedämpfte Spiegeltüren, beidseitig verspiegelt auf Trägerplatte mit umlaufender Spiegelkante 4 Glaseinlegeböden 1 Mittelwand 1 LED-Aufbauleuchte <b>AL90</b> , 90 cm/8,0 W/12 V, Lichtfarbe kalt 6000 Kelvin, EEK A-A++ 1 Powerbox mit Kippschalter/Steckdose	120,0	68,2	13,6	<b>SALC12</b>						
	<b>Spiegelpaneel bestehend aus:</b> 1 LED-Aufbauleuchte <b>AL90</b> , 90 cm/8,0 W/12 V, Lichtfarbe kalt 6000 Kelvin, EEK A-A++ Kippschalter mittig unten	120,0	68,0	3,0	<b>SPALC12</b>						
	<b>Spiegelpaneel bestehend aus:</b> 1 LED-Aufbauleuchte <b>AN60</b> , 60 cm/3,7 W/12 V, Lichtfarbe kalt 6000 Kelvin, EEK A-A++, Kippschalter mittig unten	120,0	68,0	3,0	<b>SPANC12</b>						

► Weitere Spiegelschränke und -paneele finden Sie in der Rubrik SPIEGEL.



<b>j5005</b> <b>120 cm</b>	Maße in cm			Artikel-Nr.	Tür	PG neutral	Korpus: Melamin Front: Melamin	Korpus: Melamin Front: Folie	Korpus: Folie Front: Folie	
	B	H	T		L/R	N	PG1	PG2	PG3	PG4
 <p><b>Glas-Doppelwaschtisch</b> inkl. Überlauf und Befestigungsmaterial</p>	120,5	1,2	45,0	<b>GWAZU12D</b>						
 <p><b>Waschtisch-Unterschrank</b> bestehend aus: 2 gedämpfte Vollauszüge</p>	120,0	47,8	44,5	<b>WMJAA12D</b>						
 <p><b>Spiegelschrank bestehend aus:</b> 2 gedämpfte Spiegeltüren, beidseitig verspiegelt auf Trägerplatte mit umlaufender Spiegelkante 4 Glaseinlegeböden 1 Mittelwand 1 LED-Aufbauleuchte <b>AN60</b>, 60 cm/3,7 W/12 V, Lichtfarbe kalt 6000 Kelvin, EEK A-A++ 1 Powerbox mit Kippschalter/Steckdose</p>	120,0	68,2	13,6	<b>SANC12</b>						
 <p><b>Spiegelschrank bestehend aus:</b> 2 gedämpfte Spiegeltüren, beidseitig verspiegelt auf Trägerplatte mit umlaufender Spiegelkante 4 Glaseinlegeböden 1 Mittelwand 1 LED-Aufbauleuchte <b>AL90</b>, 90 cm/8,0 W/12 V, Lichtfarbe kalt 6500 Kelvin, EEK A-A++ 1 Powerbox mit Kippschalter/Steckdose</p>	120,0	68,2	13,6	<b>SALC12</b>						
 <p><b>Spiegelpaneel bestehend aus:</b> 1 LED-Aufbauleuchte <b>AL90</b>, 90 cm/8,0 W/12 V, Lichtfarbe kalt 6500 Kelvin, EEK A-A++ Kippschalter mittig unten</p>	120,0	68,0	3,0	<b>SPALC12</b>						
 <p><b>Spiegelpaneel bestehend aus:</b> 1 LED-Aufbauleuchte <b>AN60</b>, 60 cm/3,7 W/12 V, Lichtfarbe kalt 6000 Kelvin, EEK A-A++, Kippschalter mittig unten</p>	120,0	68,0	3,0	<b>SPANC12</b>						

► Weitere Spiegelschränke und -paneele finden Sie in der Rubrik SPIEGEL.

j5005 Zubehör		Maße in cm			Artikel-Nr.	Tür	PG neutral	Korpus: Melamin Front: Melamin	Korpus: Melamin Front: Folie	Korpus: Folie Front: Folie	
		B	H	T		L/R	N	PG1	PG2	PG3	PG4
	<b>Handtuchhalter</b> 1-armig, verchromt ▶ Befestigung erfolgt am Schrank	5,0	1,0	33,0	<b>HHF133</b>						
		<b>Handtuchhalter</b> 1-armig, verchromt ▶ Befestigung erfolgt am Schrank	5,0	2,5	40,0	<b>RHH</b>					
	<b>Inneneinteilung</b> für 80 cm breiten Auszug	78,0	6,0	1,1	<b>IEG80</b>						
	<b>Inneneinteilung</b> für 100 cm breiten Auszug	98,0	6,0	1,1	<b>IEG100</b>						
	<b>Inneneinteilung</b> für 120 cm breiten Auszug	118,0	6,0	1,1	<b>IEG120</b>						
	<b>Spiegelschrank-Unterbauleuchtung</b> LED 5,8 W, EEKA-A++ für Spiegelschrank ab 60 cm Breite, 6000 Kelvin Beleuchtung kann unter Spiegelschränken und unter Regalen verbaut werden.	57,0	1,3	3,0	<b>WTBP60</b>						
	<b>Raumsparsiphon</b>				<b>RSPAR-4</b>						
	<b>Raumsparsiphon</b>				<b>RSS</b>						

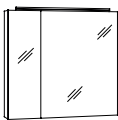
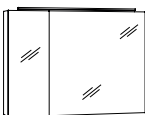
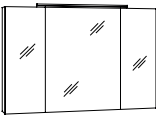
j5005 Kombinationen		Maße in cm			Artikel-Nr.	Tür	PG neutral	Korpus: Melamin Front: Melamin	Korpus: Melamin Front: Folie	Korpus: Folie Front: Folie	PG4
		B	H	T							
	<b>Kombination bestehend aus:</b> 1 Spiegelschrank 20/40 cm (Doppelglasspiegel) 1 LED-Aufbauleuchte 60 cm, Lichtfarbe stufenlos regelbar, Helligkeit dimmbar 1 Mineralguss-Waschtisch 1 Waschtischunterschrank	60,0	45,0	5005-01-60 SODZ6R							
	<b>Optional:</b> 1 Glas-Waschtisch 1 LED-Aufbauleuchte 60 cm, Lichtfarbe stufenlos regelbar, Helligkeit dimmbar			EG60  MWAZU6 WMJAA6  GWAZU6 ICE60							
	<b>Kombination bestehend aus:</b> 1 Spiegelschrank 30/50 cm (Doppelglasspiegel) 1 LED-Aufbauleuchte 60 cm, Lichtfarbe stufenlos regelbar, Helligkeit dimmbar 1 Mineralguss-Waschtisch 1 Waschtischunterschrank	80,0	45,0	5005-02-80 SODZ8R							
	<b>Optional:</b> 1 Glas-Waschtisch 1 LED-Aufbauleuchte 60 cm, Lichtfarbe stufenlos regelbar, Helligkeit dimmbar			EG60  MWAZU8 WMJAA8  GWAZU8 ICE60							
	<b>Kombination bestehend aus:</b> 1 Spiegelschrank 25/50/25 cm (Doppelglasspiegel) 1 LED-Aufbauleuchte 90 cm, Lichtfarbe stufenlos regelbar, Helligkeit dimmbar 1 Mineralguss-Waschtisch 1 Waschtischunterschrank	100,0	45,0	5005-03-100 SODZ10							
	<b>Optional:</b> 1 Glas-Waschtisch 1 LED-Aufbauleuchte 90 cm, Lichtfarbe stufenlos regelbar, Helligkeit dimmbar			EG90  MWAZU10 WMJAA10  GWAZU10 ICE90							

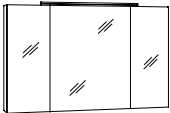
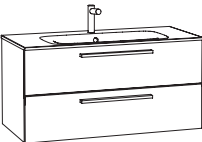
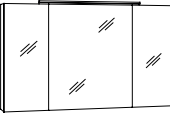
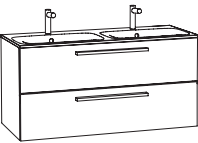
j5005 Kombinationen		Maße in cm			Artikel-Nr.	Tür	PG neutral	Korpus: Melamin Front: Melamin	Korpus: Melamin Front: Folie	Korpus: Folie Front: Folie	
		B	H	T		L/R	N	PG1	PG2	PG3	PG4
	<b>Kombination bestehend aus:</b> 1 Spiegelschrank 25/50/25 cm (Doppelglasspiegel) 1 LED-Aufbauleuchte 90 cm, Lichtfarbe stufenlos regelbar, Helligkeit dimmbar 1 Mineralguss-Waschtisch 1 Waschtischunterschrank	120,0	45,0	5005-04-120 SODZ12							
	<b>Optional:</b> 1 Glas-Waschtisch 1 LED-Aufbauleuchte 90 cm, Lichtfarbe stufenlos regelbar, Helligkeit dimmbar			EG90							
				MWAZU12 WMJAA12							
				GWAZU12 ICE90							
	<b>Kombination bestehend aus:</b> 1 Spiegelschrank 60/60 cm (Doppelglasspiegel) 1 LED-Aufbauleuchte 90 cm, Lichtfarbe stufenlos regelbar, Helligkeit dimmbar 1 Mineralguss-Doppelwaschtisch 1 Waschtischunterschrank	120,0	45,0	5005-05-120 SODZ12D							
	<b>Optional:</b> 1 Glas-Doppelwaschtisch 1 LED-Aufbauleuchte 90 cm, Lichtfarbe stufenlos regelbar, Helligkeit dimmbar			EG90							
				MWAZU12D WMJAA12D							
				GWAZU12D ICE90							

# j5005 Maßzeichnungen

## Waschtischunterschranke

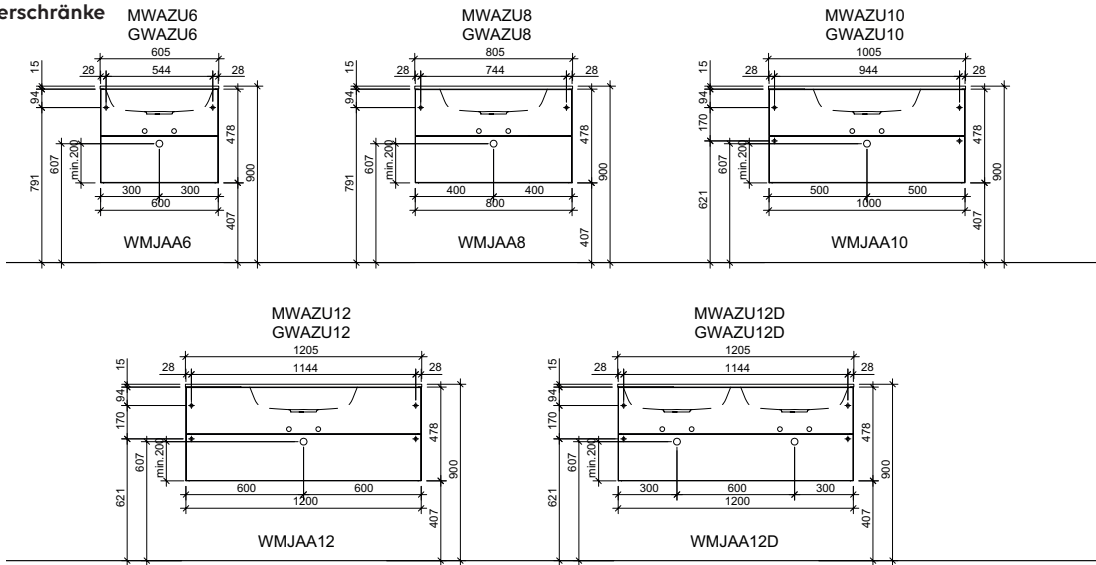

## Spiegelschränke

- |                         |                          |                          |                          |
|-------------------------|--------------------------|--------------------------|--------------------------|
| SANC6L =<br>SOW6 + AN60 | SANC8L =<br>SOW8L + AN60 | SANC10 =<br>SOW10 + AN60 | SANC12 =<br>SOW12 + AN60 |
| SANC6R =<br>SOW6 + AN60 | SANC8R =<br>SOW8R + AN60 |                          |                          |
| SALC6L =<br>SOW6 + AL50 | SALC8L =<br>SOW8L + AL50 | SALC10 =<br>SOW10 + AL90 | SALC12 =<br>SOW12 + AL90 |
| SALC6R =<br>SOW6 + AL50 | SALC8R =<br>SOW8R + AL50 |                          |                          |

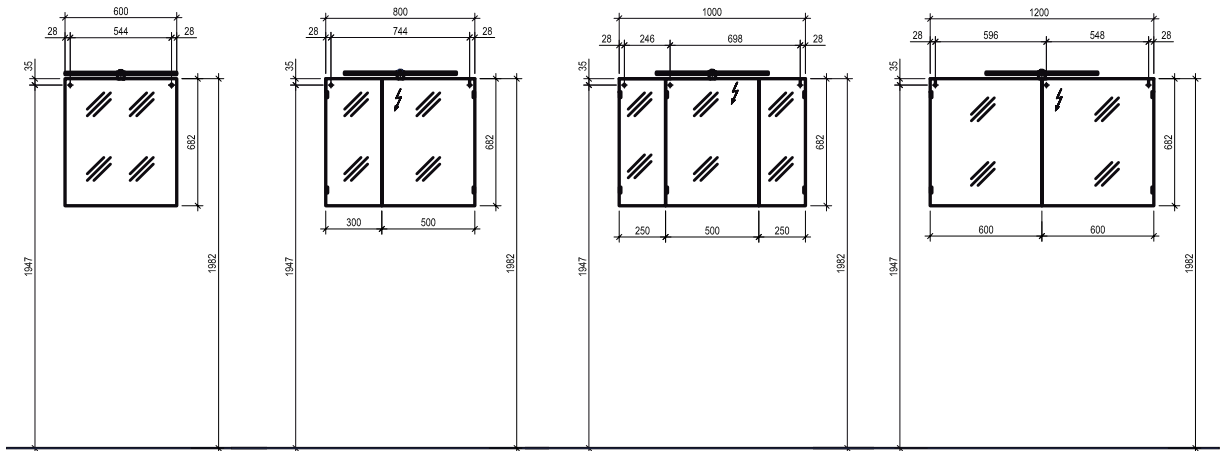

## Spiegelpaneele

- |                          |                          |                            |                            |
|--------------------------|--------------------------|----------------------------|----------------------------|
| SPANC6 =<br>SPOW6 + AN60 | SPANC8 =<br>SPOW8 + AN60 | SPANC10 =<br>SPOW10 + AN60 | SPANC12 =<br>SPOW12 + AN60 |
| SPALC6 =<br>SPOW6 + AL50 | SPALC8 =<br>SPOW8 + AL50 | SPALC10 =<br>SPOW10 + AL90 | SPALC12 =<br>SPOW12 + AL90 |

